



COMUNE DI
CAMPI BISENZIO

COMUNE DI CAMPI BISENZIO

(Città Metropolitana di Firenze)

5° Settore " Servizi Tecnici - Valorizzazione del territorio "

PROGETTO ESECUTIVO INERENTE I LAVORI DI RESTAURO DEL PALAZZO PRETORIO E LOCALI CONNESSI DA DESTINARE A UFFICI COMUNALI



Responsabile unico del procedimento: *Arch. Mario Berni*

Progettista opere architettoniche ed impiantistiche : *Arch. Leonardo Biagi*

ELABORATO

A.13

OGGETTO

**STATO DI PROGETTO:
SCHEDE INFISSI**

SCALA

1:10/1:20

DATA

Dicembre 2021

STATO DI PROGETTO - PROSPETTO ESTERNO
 SCALA 1:20

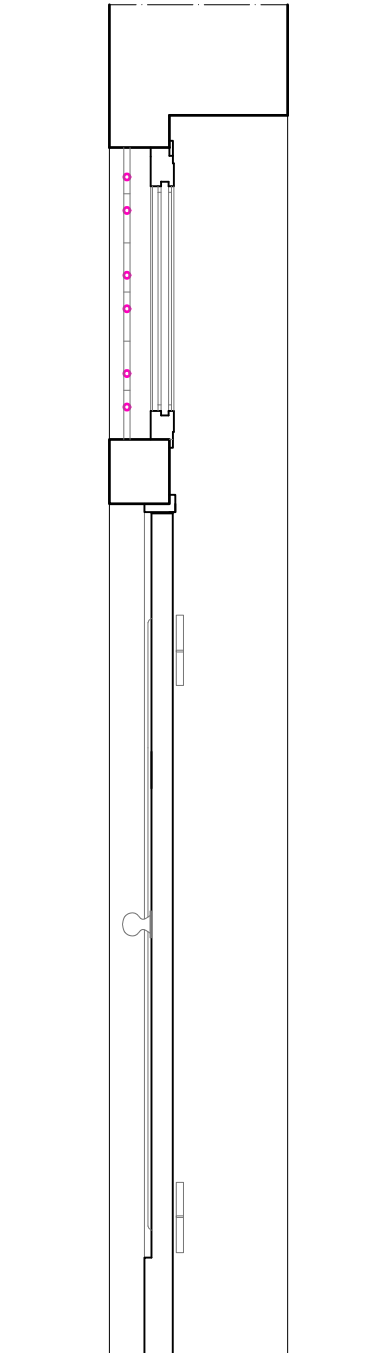
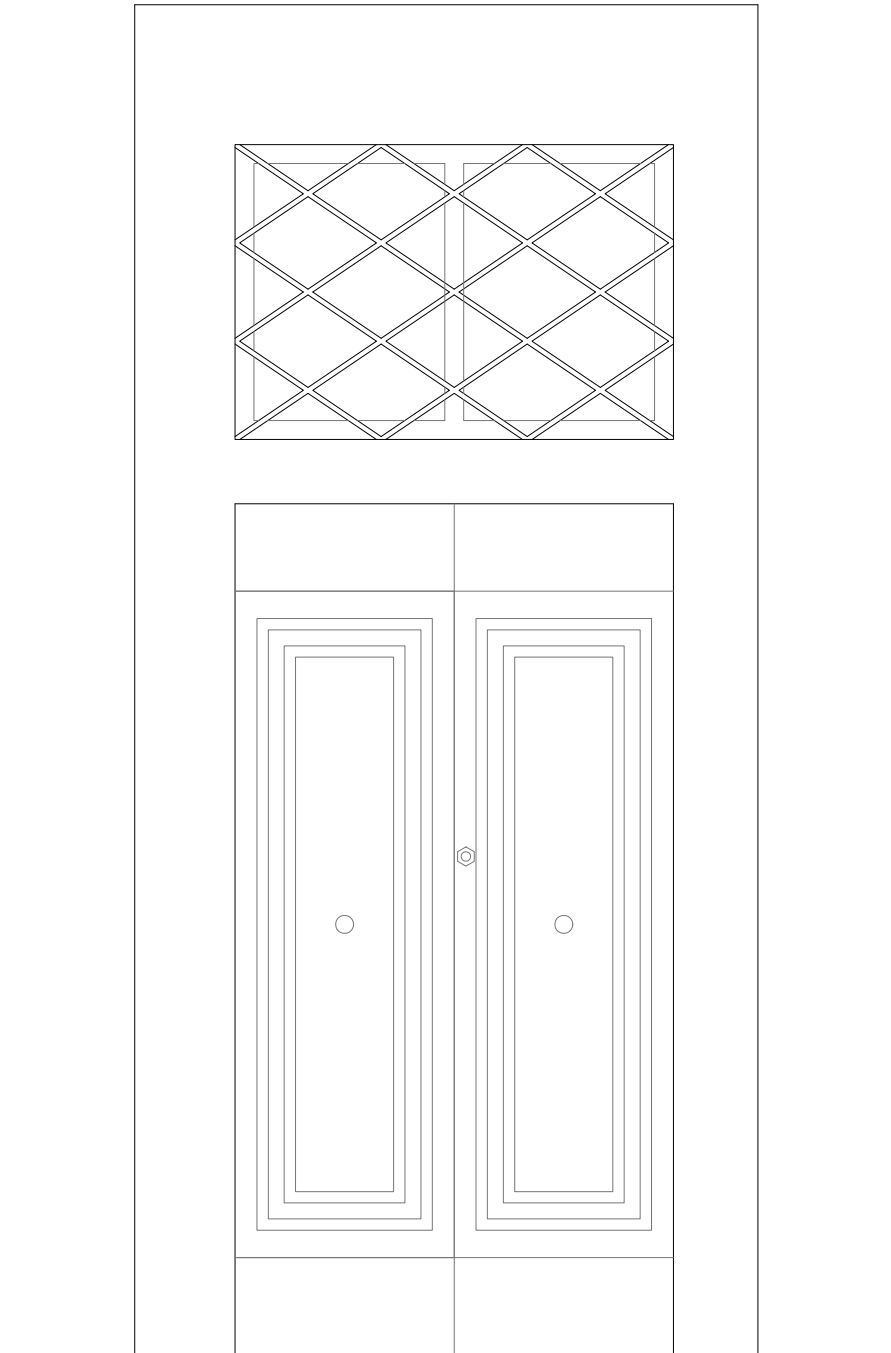

STATO DI PROGETTO - SEZ. VERTICALE
 SCALA 1:20

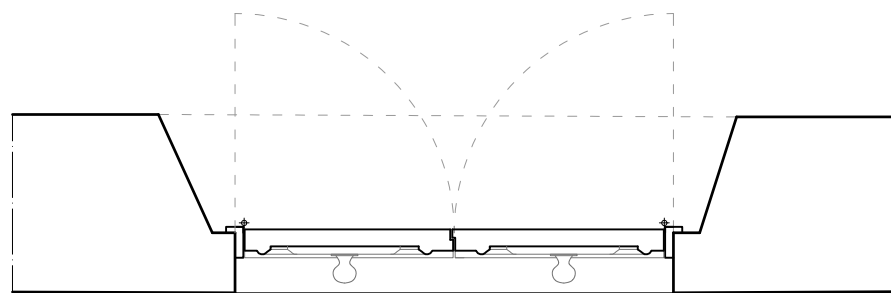

STATO DI PROGETTO - PIANTA
 SCALA 1:20

TIPO:
R1 - F4

DESCRIZIONE:
 APERTURA ESISTENTE: 116 cm x h. 224 cm - SOPRALUCE: 116 cm x h. 78 cm
 INFISSO: PORTONCINO IN LEGNO ESISTENTE DA RESTAURARE
 FINESTRA IN LEGNO AD ANTA FISSA (NUOVA)

SCALA:
 1:20

RIFERIMENTO
D01 - F01

STATO DI PROGETTO - PROSPETTO ESTERNO
SCALA 1:20

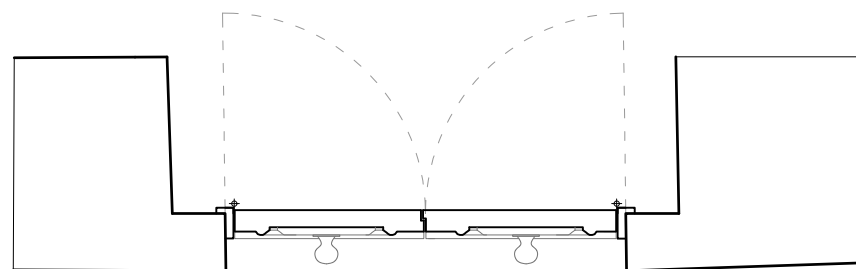
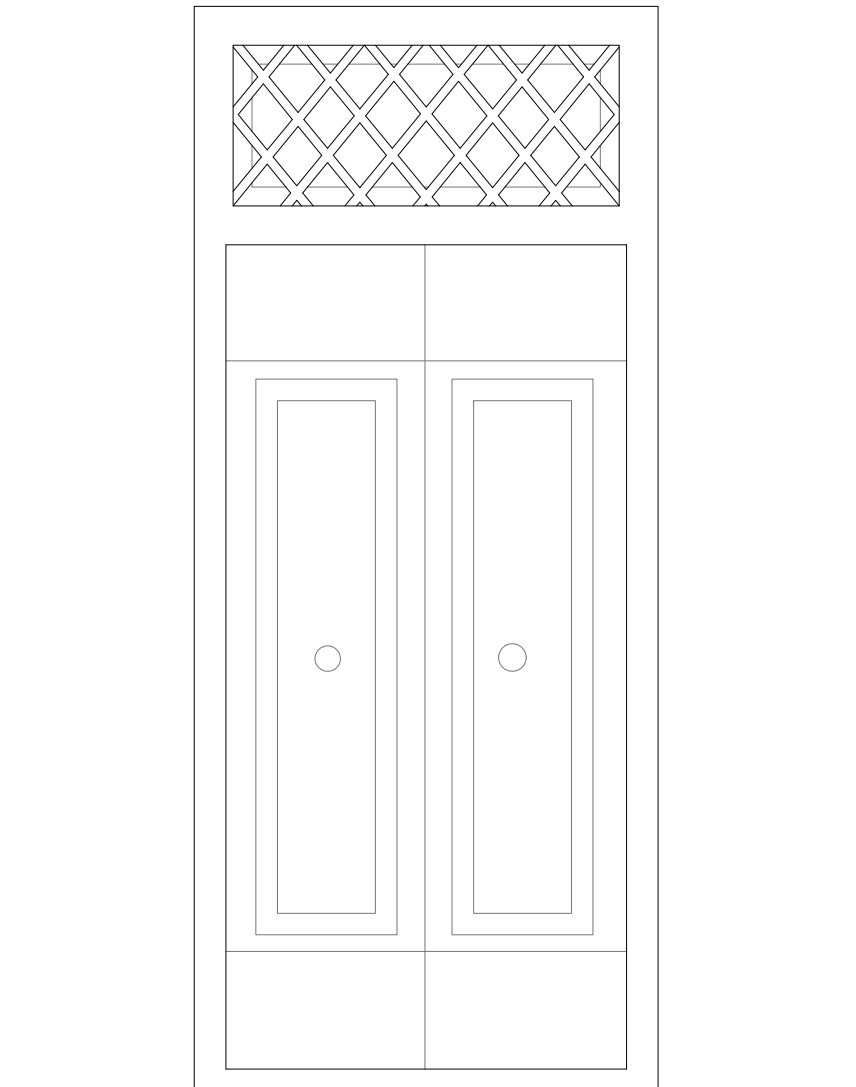

STATO DI PROGETTO - PIANTA
SCALA 1:20

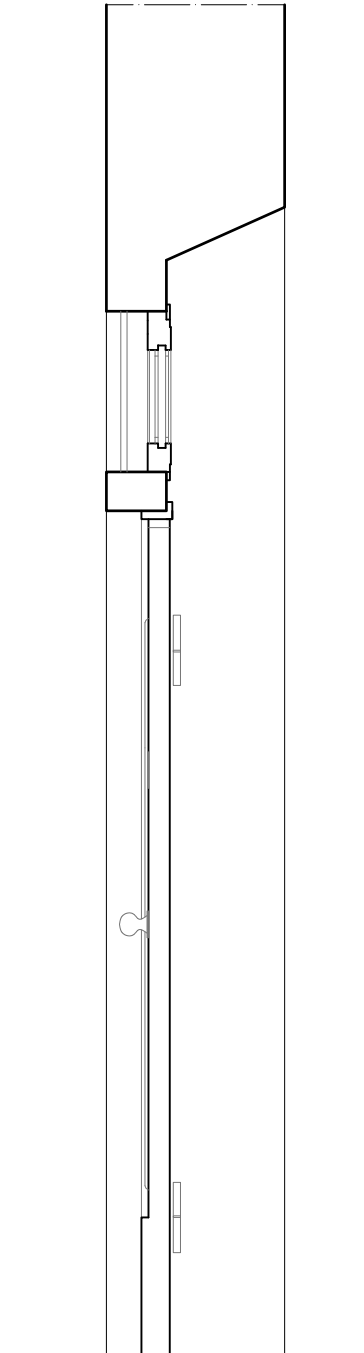

STATO DI PROGETTO - SEZ. VERTICALE
SCALA 1:20



TIPO:
R1 - F4

DESCRIZIONE:
APERTURA ESISTENTE: 106 cm x h. 218 cm - SOPRALUCE: 102 cm x h. 46 cm
INFISSO: PORTONCINO IN LEGNO ESISTENTE DA RESTAURARE
FINESTRA IN LEGNO AD ANTA FISSA (NUOVA)

SCALA:
1:20

RIFERIMENTO
D03 - F07

STATO DI PROGETTO - PROSPETTO ESTERNO
SCALA 1:20

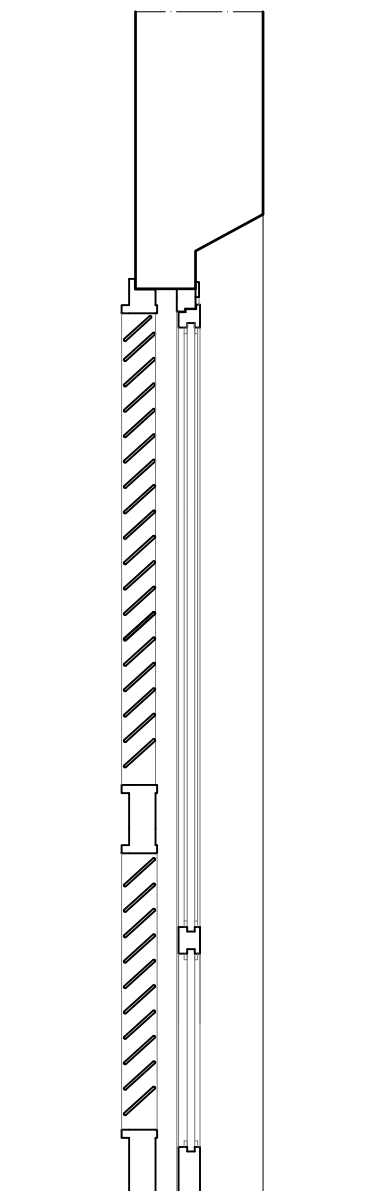
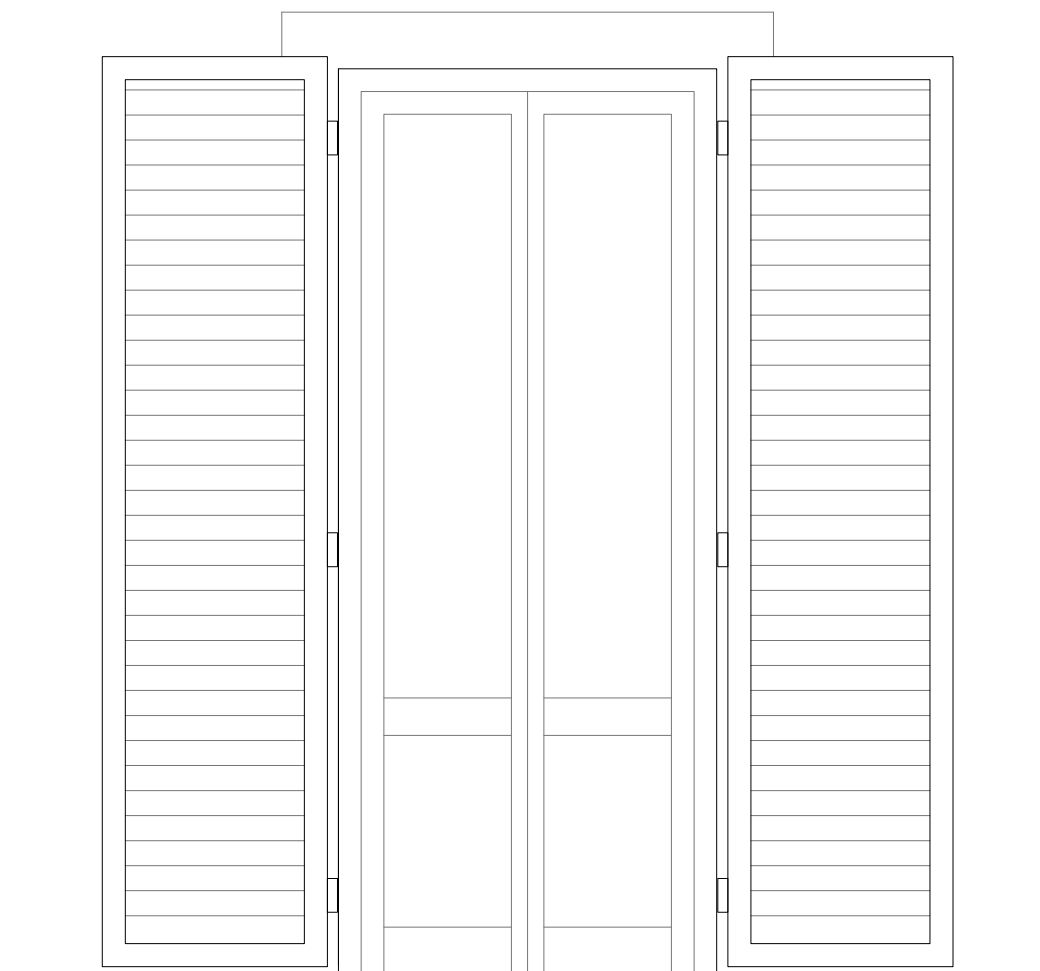

STATO DI PROGETTO - SEZ. VERTICALE
SCALA 1:20

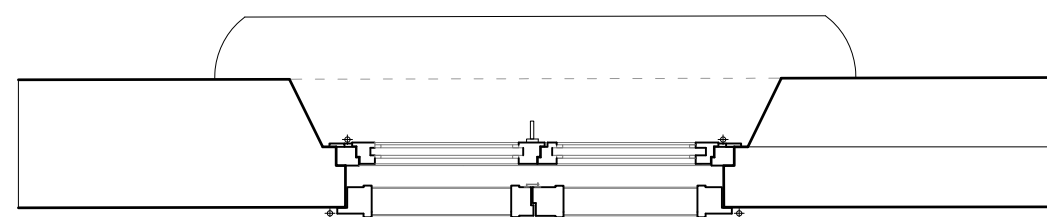

STATO DI PROGETTO - PIANTA
SCALA 1:20

TIPO:
P2

DESCRIZIONE:
APERTURA ESISTENTE: 98 cm x h. 237 cm
INFISSO: NUOVA PORTA FINESTRA IN LEGNO A DUE ANTE

SCALA:
1:20

RIFERIMENTO
P04

STATO DI PROGETTO - PROSPETTO ESTERNO
SCALA 1:20

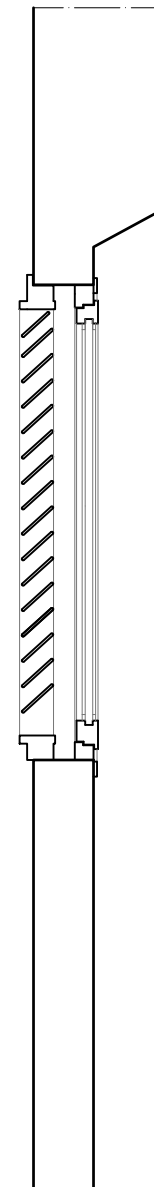
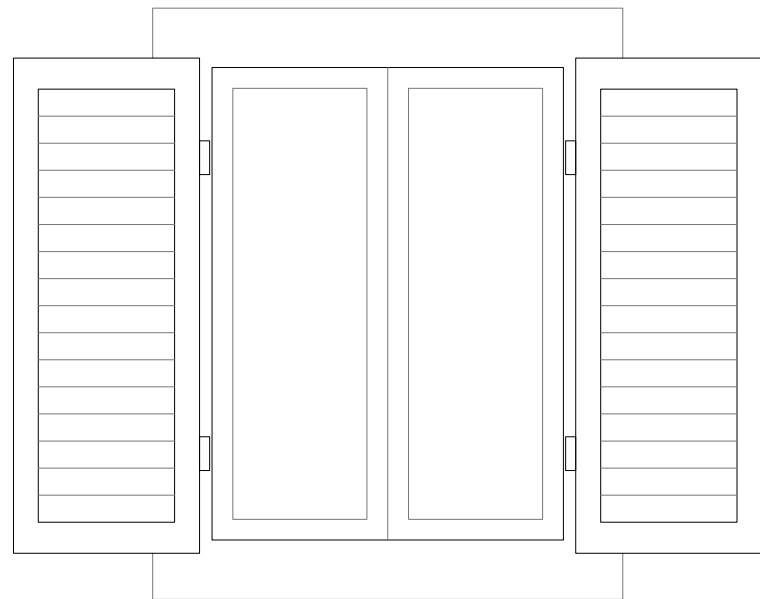

STATO DI PROGETTO - SEZ. VERTICALE
SCALA 1:20

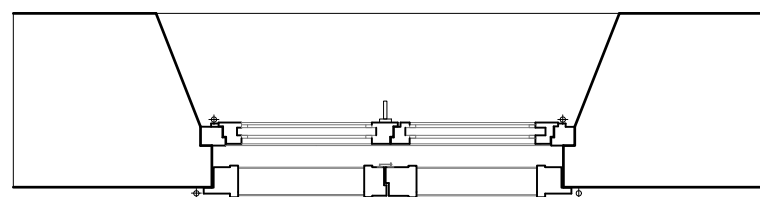

STATO DI PROGETTO - PIANTA
SCALA 1:20

TIPO:
F2

DESCRIZIONE:
APERTURA ESISTENTE: 93 cm x h. 126 cm
INFISSO: NUOVA FINESTRA IN LEGNO A DUE ANTE

SCALA:
1:20

RIFERIMENTO
F18

STATO DI PROGETTO - PROSPETTO
SCALA 1:20

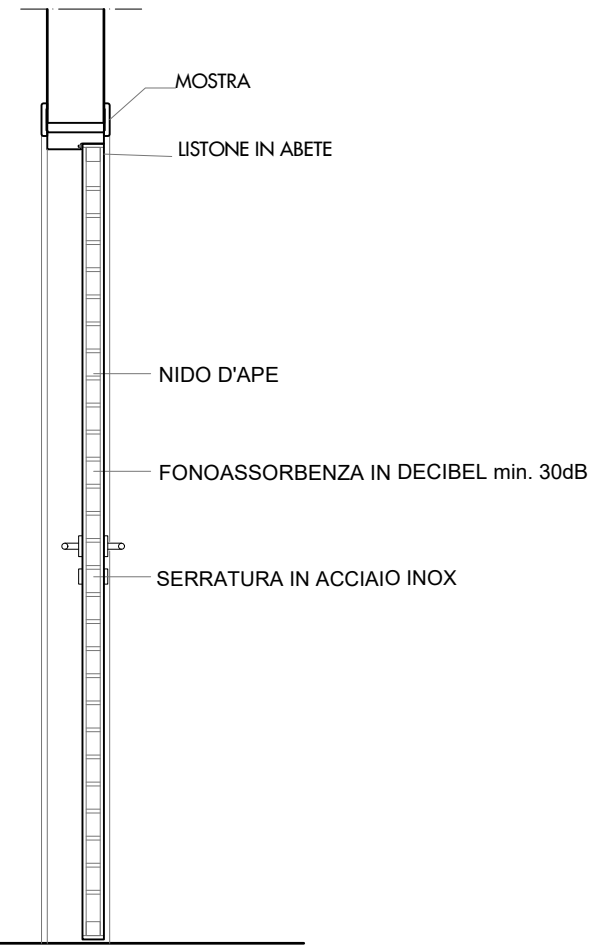
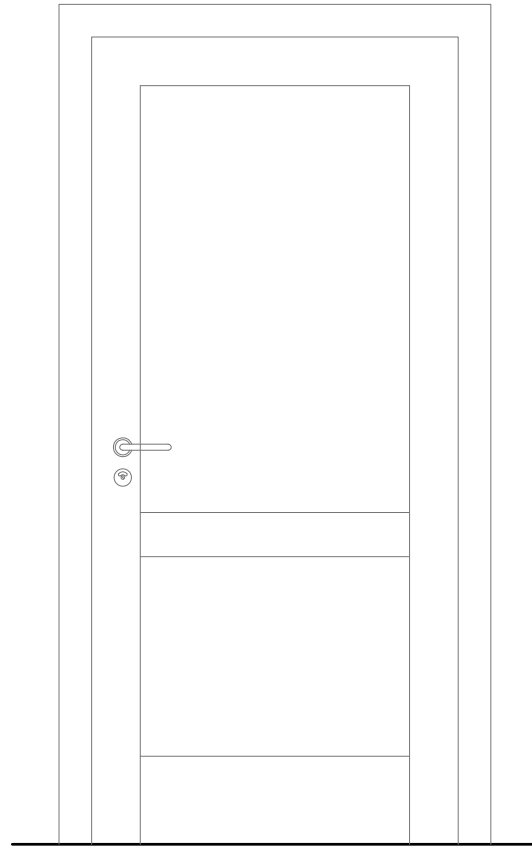

STATO DI PROGETTO - SEZ. VERTICALE
SCALA 1:20

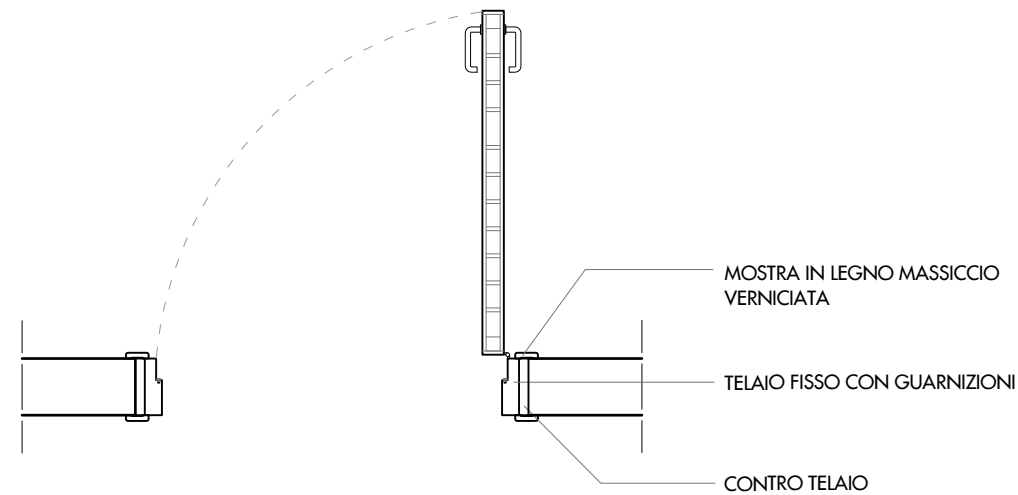

STATO DI PROGETTO - PIANTA
SCALA 1:20

TIPO:
B1

DESCRIZIONE:
APERTURA ESISTENTE: 90 cm x h. 210 cm (NETTA)
INFISSO: NUOVA PORTA INTERNA IN LEGNO A 1 ANTA

SCALA:
1:20

RIFERIMENTO
F1